

STEIGERN SIE DEN HYGIENELEVEL
MIT DEM HUGME TÜRÖFFNER

TRANSFORM THE NORM

hugme

KEINE TÜR MEHR MIT DEN HÄNDEN ÖFFNEN

Hohe Qualität

Extrem robust

Leicht zu installieren

Für (fast) jede Tür geeignet

Einfache Reinigung



MADE IN GERMANY

(Hand-) Hygiene bedeutet nicht nur regelmäßiges Hände waschen und desinfizieren, sondern fängt schon bei der Minimierung des Infektionsrisikos an. Deshalb haben wir hugme entwickelt – einen Aufsatz für alle gängigen Türklinken, der es uns ermöglicht, Türen einfach mit dem Ellbogen zu öffnen und so für ein sicheres Gefühl zu sorgen.

Unsere Motivation für die Entwicklung von hugme ist „Transform the Norm“. Er kann überall eingesetzt werden: sowohl, um den hygienischen Zugang zu Lebensmitteln beispielsweise in der Gastronomie, in Arztpraxen zu Räumlichkeiten und WCs zu verbessern als auch im Umgang im Büro das Übertragungsrisiko zu senken. Mit unserem hygienischen Türöffner fühlen nicht nur Sie, sondern auch Ihre Mitmenschen sich vor der Übertragung von Krankheitserregern geschützt.

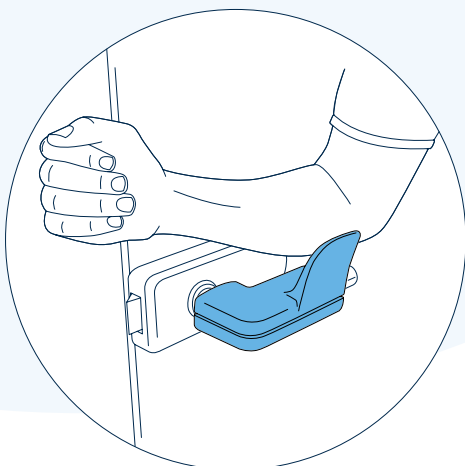

EINFACHES ÖFFNEN MIT DEM ELLENBOGEN ODER UNTERARM

BELASTUNGSTEST ÜBER 100.000 NUTZUNGSZYKLEN BESTANDEN

Alle Informationen finden Sie unter www.sauer-med.com/hugme

WWW.SAUER-MED.COM

 **sauer**
med



Hugme wurde nach deutschen Qualitätsstandards entwickelt und zeichnet sich besonders durch die schnelle und einfache Montage aus: Das Set enthält je zwei Aufsätze zur Anbringung an der Innen- und Außenseite der Tür sowie je sechs Schrauben zur schnellen Montage auf der Türklinke. Hugme hat eine hohe Stabilität und ist extrem robust, ohne die Türgriffe unnötig zu beschweren.

TECHNISCHE DATEN

HERSTELLER	sauer product GmbH
PRODUKTNAME	hugme
MATERIAL	Polycarbonat
GEWICHT	ca. 82 g pro Türgriff (2 Aufsatzteile inkl. 6 Schrauben)
GRÖSSE	Höhe 78 mm Breite 110 mm Tiefe Corpus 59 mm Tiefe Gesamttürgriff 85 mm (inkl. Griffelement)
TÜRGRIFF-MAßE	Geeignet zur Befestigung an Türgriffen mit einem Durchmesser von 18 bis 23 mm
VERKAUFSEINHEIT	Set bestehend aus 2 Türgriffen mit je zwei Aufsatzteilen und 6 Schrauben für den rechten und linken Türanschlag
HINWEIS	Bei der Montage auf die sorgfältige und sachgerechte Ausführung laut Gebrauchsanweisung achten. Nicht zulässig für Türen nach EN 179:2008 (Rettungswege) und Türen nach DIN 18 273:1997 (spezielle Brandschutztüren).

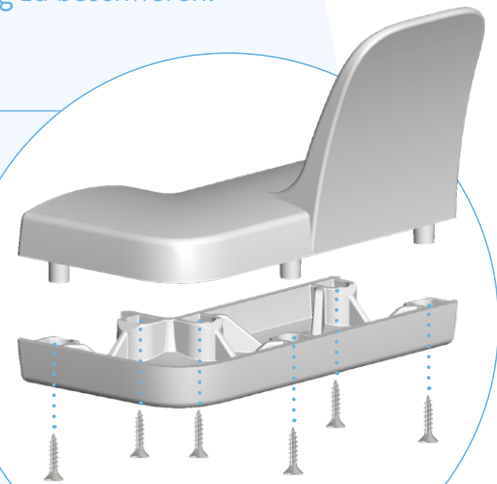

EINFACHE INSTALLATION

FARBAUSFÜHRUNGEN



LICHTGRAU
Light grey
Ähnlich RAL 7035

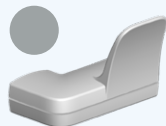

SILBERGRAU
Silver grey
Ähnlich RAL 7001

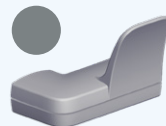

FEHGRAU
Squirrel grey
Ähnlich RAL 7000

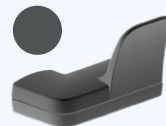

SCHIEFERGRAU
Slate grey
Ähnlich RAL 7015



TIEFSCHWARZ
Jet black
Ähnlich RAL 9005

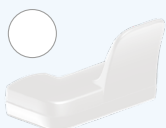

VERKEHRSWEISS
Traffic white
Ähnlich RAL 9016

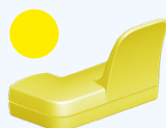

SCHWEFELGELB
Sulfur yellow
Ähnlich RAL 1016



SAFRANGELB
Saffron yellow
Ähnlich RAL 1017



ERDBEERROT
Strawberry red
Ähnlich RAL 3018



PASTELLVIOLETT
Pastel violet
Ähnlich RAL 4009



PASTELLBLAU
Pastel blue
Ähnlich RAL 5024



TAUBENBLAU
Pigeon blue
Ähnlich RAL 5014

Vertrieb unter Telefon +49 151 64 67 20 81 oder sales@sauer-med.com